

COVID-19: impact op personeel en zorg

Onvoorspelbaar virus?

Martin J. Schalij
Voorzitter ROAZ West

LEIDEN

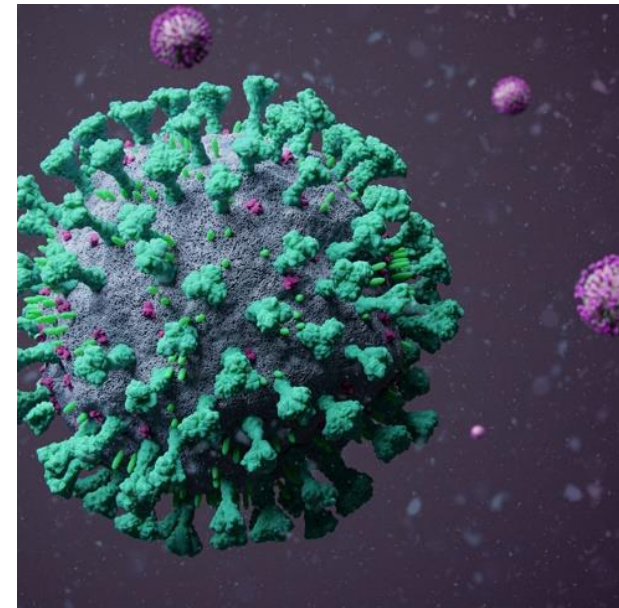

De kans op uitbraak lijkt klein in Nederland.....



Gezien het aantal vluchten uit China zijn wij ons toch gaan voorbereiden

Inleiding

Na eerste verhalen uit China en later uit Italië/Oostenrijk leek de kans klein dat het in Nederland niet zou gebeuren

Vorbereidingen nog zeer beperkt (geen handen schudden, alcohol dispensers op kritische plaatsen etc)

Na de uitbraak in Limburg/Brabant ging het zeer snel



Vrij snel crisis organisatie in LUMC opgeschaald met alle betrokkenen

ROAZ organisatie actief geworden



Toch heeft heftigheid van de eerste periode ons helaas verrast

Eerste periode: absolute chaos voor wat betreft overplaatsingen uit Brabant en Limburg. Overplaatsingen werden op dokters niveau georganiseerd

Na eerste schok over gegaan tot actie!

Landelijk inrichting LCPS waarna wij het RCPS hebben ingevoerd als een van de eerste regio's. In het begin militaire operatie: dit liep niet goed. Patiënten belanden in verkeerde ziekenhuizen etc.

Was het spannend? Ja zeker!

Vrijdagavond 20 maart 2020:
de laatste kapjes van het
Alrijne
gekregen om het weekend
door te komen.....



Lading stond in Polen en mocht niet weg..... Dubieuze mondkapjes deals



Tekort aan alles in het begin.....



Beademingsapparatuur: tekort in de regio. Apparatuur werd afgeleverd bij HMC maar moest naar LLZ etc. Kan mij voorstellen dat de bonnetjes niet kloppen.....

Daarnaast zorgen over besmettingen personeel

Rapportage medewerkers LUMC en COVID 19

Status t/m 28/03/2020

Infectiebeoordelingen en testaanvragen afgelopen 7 dagen

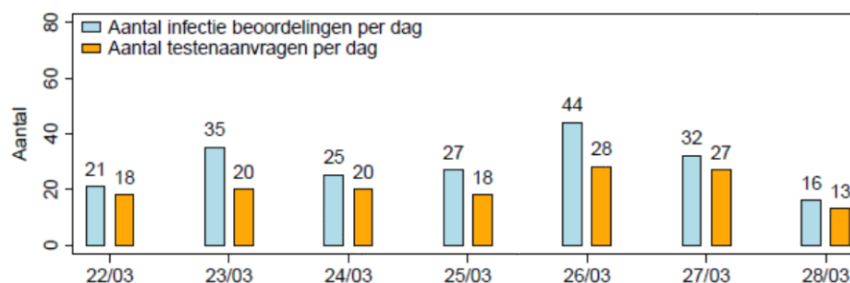

Positieve en negatieve coronatesten, cumulatief

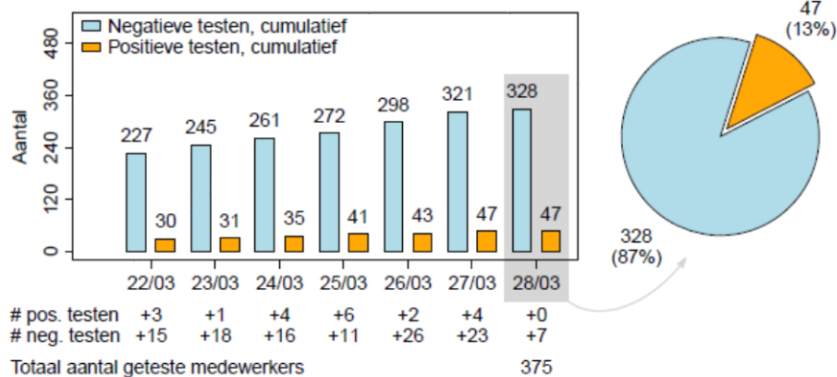

Ongewenste effecten

Studenten mogen niet
naar binnen
Medewerkers uit
Brabant moeten
thuisblijven

Impact op studenten
heel groot: on-line
onderwijs, geen sociaal
contact etc



RCPS: eerste week.

Binnen 1 dag volledig operationeel
Bemenst door promovendi van de cardiologie en interne geneeskunde
7 dagen in de week 24 uur per dag

Daarnaast “bedden overleg” iedere dag en vaker indien nodig



De eerste patiënten.....



Inrichting nood IC: van 22 naar 50 bedden!!

Normaal in het LUMC rond de 20
IC bedden voor volwassenen
Nu tot 50 patiënten aan de
beademing:
Geweldige inzet personeel
Buddies van andere afdelingen
OK personeel runt de nood IC

Ander beeld met relatief lange
beademingsduur en sommige
patiënten aan de ECMO
Zwangere patiënten aan de
beademing



7 ziekenhuizen, 5 HAPS, VVT instellingen, GGZ, RAV's



Regelmatige overleg structuur

Betrokkenheid DPG's was ook belangrijk om rust in de club te houden!

Samen de capaciteit afstemmen, eigenlijk 2 jaar heel goed gegaan

Kleinere ziekenhuizen hebben het zwaar gehad (voorbeeld: Lange Land heeft langdurig 6 IC bedden bezet gehad, normaal maar 2-4 bedden hebben). Ook ondersteuning vanuit LUMC voor de kleinere IC's

De VVT sector heeft het zwaar gehad: veel overleden bewoners, veel uitval personeel maar ook zij hebben enorme prestatie geleverd.

Zorg



Zeker in 2020 enorme afschaling reguliere zorg

Ook in de eerste lijn veel minder consulten

Ook: bijna geen hartinfarcten, vrij abrupte daling patiënten met acute klachten

-lockdowns positief effect?

-schone lucht?

-minder sportongelukken etc.



Bestaat er nu een stuwmeer aan patiënten?

Dit probleem lijkt wel mee te vallen

In ROAZ West zeer veel ZBC's die voor een belangrijk deel de laagcomplexere zorg hebben doorgezet

Effect kunnen wij nu nog niet helemaal beoordelen

Minister komt op bezoek: ook respect voor de inzet van deze minister!



Toen wij nog dachten dat het voor de zomer klaar zou zijn..



Pieken en weinig dalen.....

Eigenlijk alleen rustige periode zomer 2020

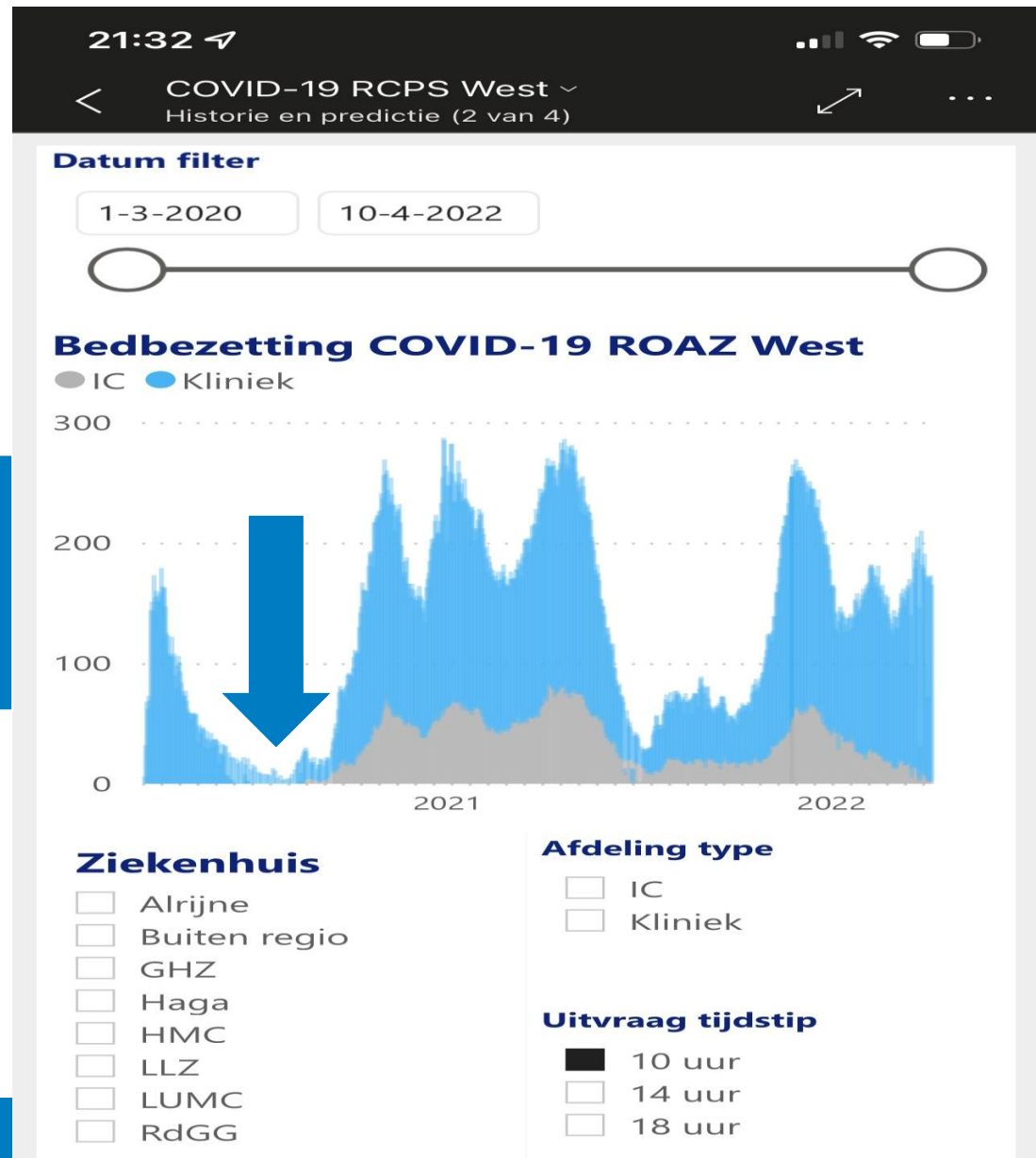

Toenemende agressie

Meer meldingen van agressie patiënten en familie

Voor het eerst: “mijn vader heeft geen corona” etc.

Tuchtzaken ivm mondkapjes weigeraars die geen toegang krijgen

Echter ook fysieke agressie

Deur SEH Alrijne



Voorjaar 2021: nood breekt wet het heli platform Alrijne



Nieuwe variant waarvan niet duidelijk was wat de consequenties zouden zijn

Toch weer relatief veel opnames

Toenemende problemen met patiënten en families (de lontjes worden korter)

Toenemende problemen met verwarde mensen

En nu laatste twee maanden zeer forse uitval personeel (covid, griep, burn-out)

***Vaccinaties:
Onder leiding van Marty van Beuzekom >50.000 prikken***

Dramatische toename uitval personeel!

Verloop van het verzuimpercentage personeel vanaf april 2020



Verzuim per functiefamilie

● Verzuimpercentage gister ● Gemiddeld verzuimpercentage 2019

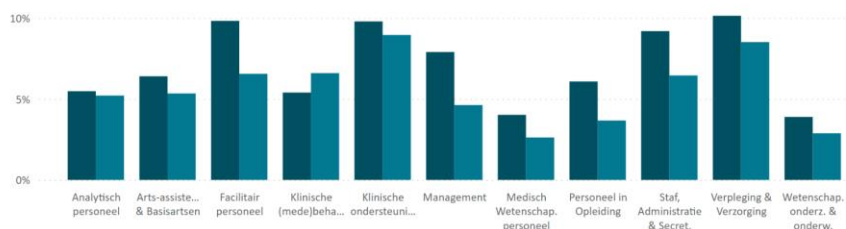

Aantal coronatesten en positieve testen (absoluut en relatief) per week

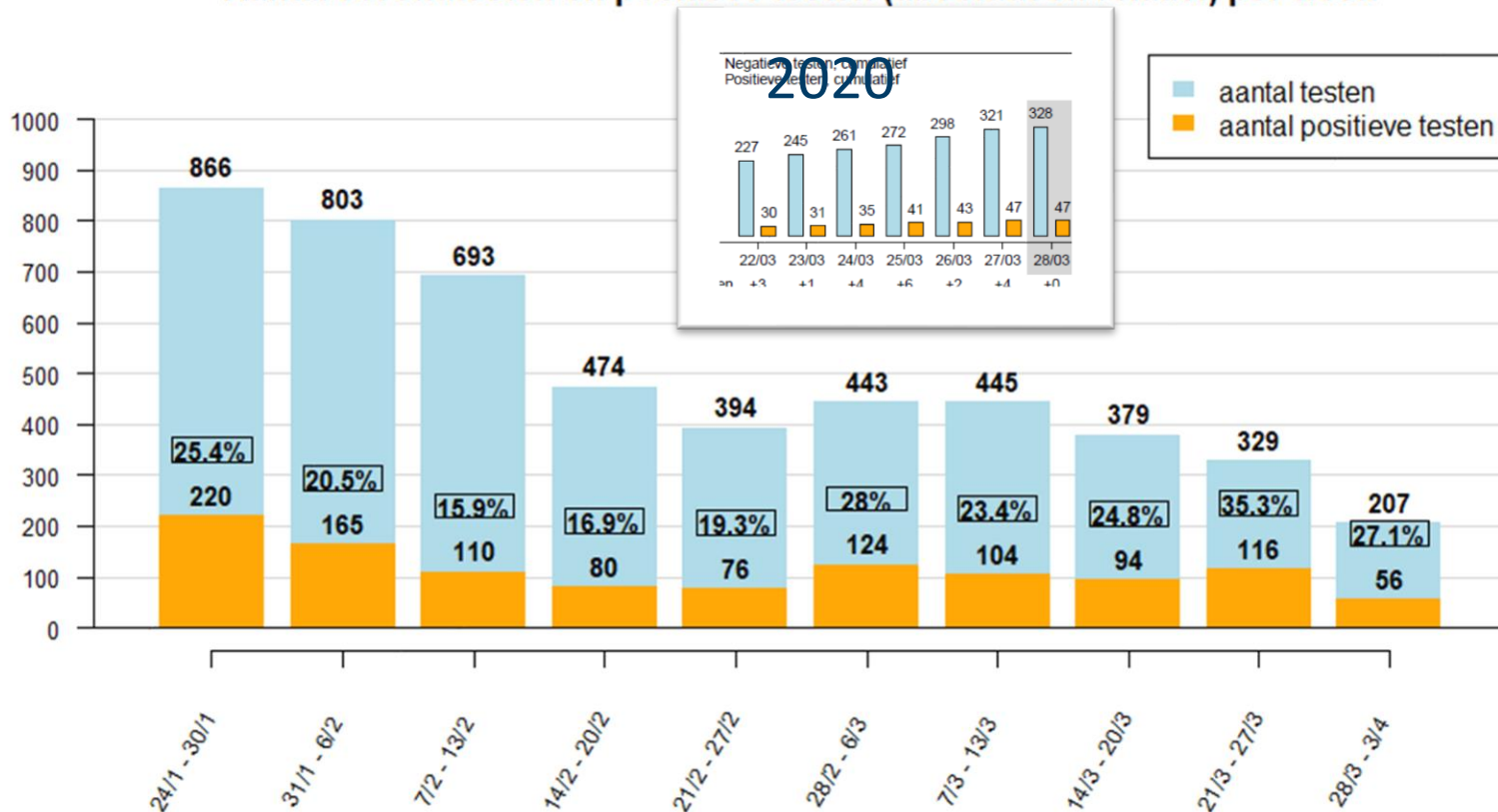

Landelijk beeld Kliniek |

Vrijdag 1 april 11:00 uur



Onderstaande tabel bevat een actuele weergave van de verdeling van COVID-patiënten over Nederland. Bij een volledig evenredige verdeling komt iedere regio op 0 uit in de kolom 'Overbezet/Onderbezet'. Wij vragen maximale inspanning van elke regio om te voldoen aan het evenredig aandeel.

Kliniek-bezetting t.o.v. verdeelsleutel

Regio	Verdeelsleutel	Huidige bezetting COVID-positieve patiënten	Huidige bezetting ontlabelde COVID-patiënten	Totaal aantal te leveren capaciteit	Overbezet/onderbezet	Capaciteit beschikbaar gesteld	Uitplaatsingsverzoeken
Euregio	4,16%	64	7	71	0	0	0
AZNN	10,39%	136	61	177	+20	0	0
Oost	8,91%	150	10	152	+8	0	0
Brabant	14,40%	157	92	246	+3	0	0
NAZL	9,28%	104	45	158	-9	0	0
West	9,58%	92	74	163	+3	0	0
Zwolle	6,90%	84	61	118	+27	0	0
AMC+NW	15,14%	176	55	258	-27	0	0
ZWN	13,88%	148	68	237	-21	0	0
Midden	7,35%	85	37	125	-3	0	0
Totaal	100,00%	1.196	510	1.706	0	0	0

Spoedzorg op tijd!

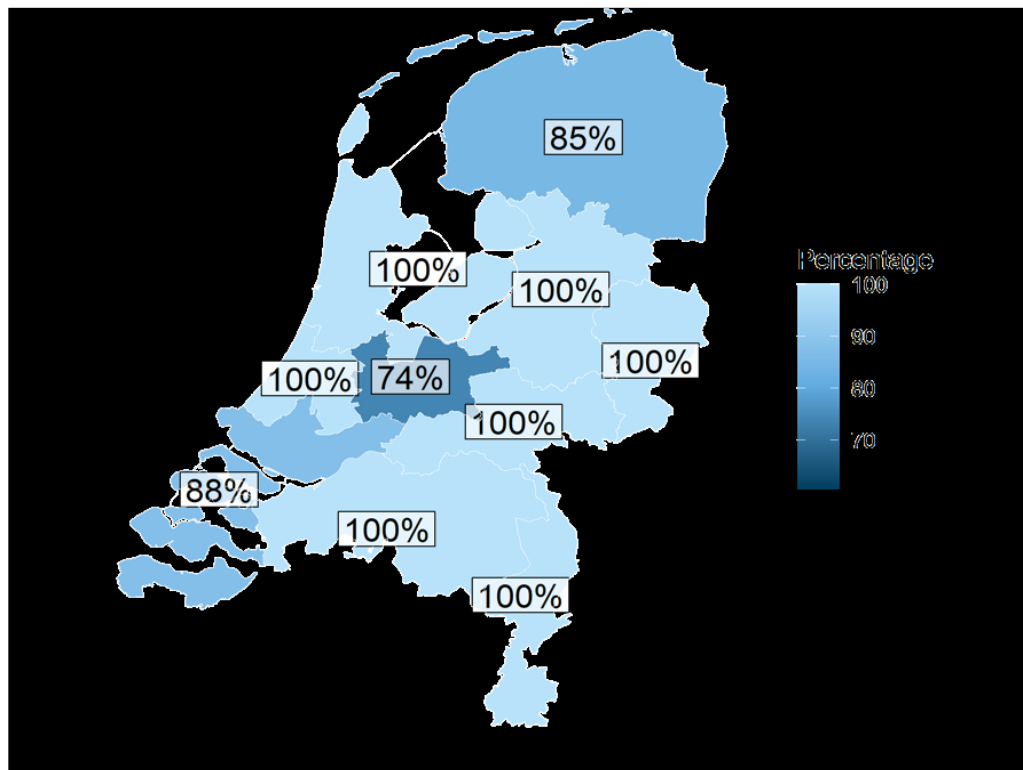

Polikliniek 2021: dankzij zorg op afstand 5% meer consulten dan in 2019. Wel nog achterblijven 1^e consulten

Periode - Jaar
2021

Week Selectie
0 53

Afspraak

Status
Alle

Type
Alle

Wijze (fysiek/op afstand) - code
Alle

Specialisme - Behandelaar / Agenda

Divisie - SpecialismeCluster
Alle

Hoofd - Specialisme
Alle

Afspraken

Aantal afspraken

1.115.690

Aantal afspraken vorig jaar (J-1)

992.999

Aantal afspraken vorig jaar (J-2)

1.057.985

Vershil YoY (J-1)

122.691

Vershil YoY in % (J-1)

12%

Vershil YoY (J-2)

57.705

Vershil YoY in % (J-2)

5%

Poliklinische afspraken

finished Aantal J-1 Aantal J-2

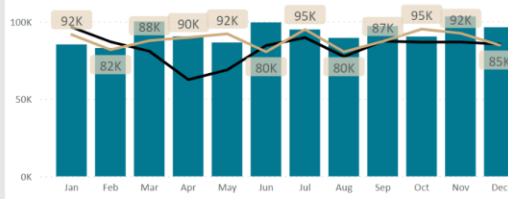

Afspraak type	Jan	Feb	Mar	Apr	May	Jun	Jul	Aug
Erste consult	6.889	6.733	7.991	7.350	6.806	8.052	7.857	7.328
Herhaling	26.004	24.211	30.440	26.725	25.454	28.672	26.831	24.978
Other	22.139	22.018	27.647	25.270	24.635	28.344	27.489	27.709
Intercollegiaal	154	143	219	150	188	198	242	217
Keuring								
leeg	38	28	33	41	26	32	35	27
Medebehandeling	27	43	32	53	58	62	43	36
Onbekend (*)	21.920	21.804	27.363	25.026	24.363	28.052	27.169	27.428
Traumatologisch								1
Tel/Email/Screen2screen	134	311	296	260	188	259	322	242
Email	1	2	1	3	3	5	2	1
Screen to screen	15	25	34	14	16	14	6	7
Totaal	85.188	82.875	100.083	90.386	86.486	99.422	94.855	89.437

Poliklinische afspraken

finished Aantal J-1 Aantal J-2

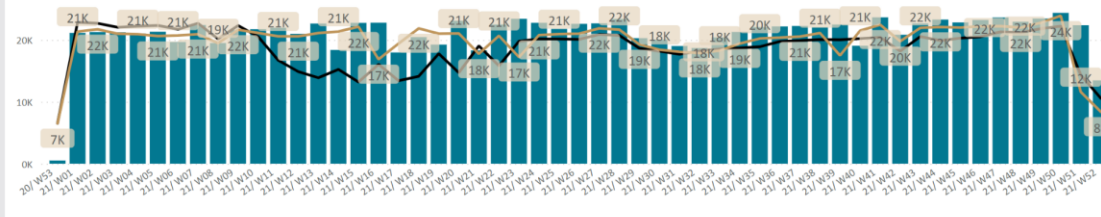

Afspraak type	20/W53	21/W01	21/W02	21/W03	21/W04	21/W05	21/W06	21/W07	21/W08	21/W09	21/W10	21/W11	21/W12	21/W13	21/W14
Erste consult	211	1.708	1.647	1.655	1.668	1.782	1.658	1.710	1.583	1.784	1.741	1.677	1.714	1.928	1.549
Herhaling	67	6.654	6.489	6.379	6.415	6.217	5.815	6.715	5.464	6.819	6.526	6.573	6.284	6.727	5.374
Other	100	5.361	5.574	5.545	5.559	5.649	5.107	6.053	5.209	5.652	6.128	6.156	5.822	6.294	5.112
Intercollegiaal		10	10	7	11	10	4	7	7	4	6	9	11	10	6
Keuring		5	36	30	42	41	38	34	30	43	35	66	47	43	23
Medebehandeling		8	5	6	8	10	8	15	10	5	6	7	7	13	14
Onbekend (*)	95	5.307	5.529	5.490	5.499	5.588	5.057	5.997	5.162	5.600	6.081	6.074	5.757	6.228	5.069
Traumatologisch															
Totaal	518	21.133	21.269	21.237	21.031	21.319	19.660	22.404	19.492	21.563	21.737	21.975	20.986	22.647	18.379

COVID-19: impact

273
overleden
patienten!

Enkele
medewerkers
en partners
overleden

- voor intern gebruik, niet publiceren -

Laatst bijgewerkt op 28-03-2022 07:40

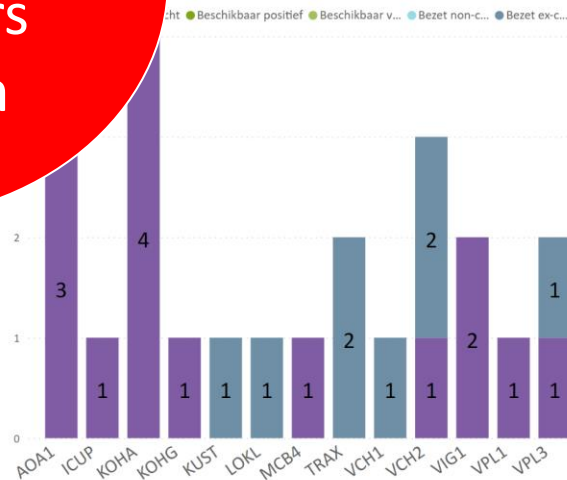

Herkomst patiënten vanaf maart

Ander ziekenhuis

509

Eigen woonomgeving

1557

GGZ instelling

3

In ziekenhuis geboren

2

Bestemming patiënten vanaf maart

Ander ziekenhuis

260

Hospice

6

Instelling

296

Naar huis

1297

Overleden

273

Leeftijd en geslacht (Covid-19 positief)

● Man ● Vrouw

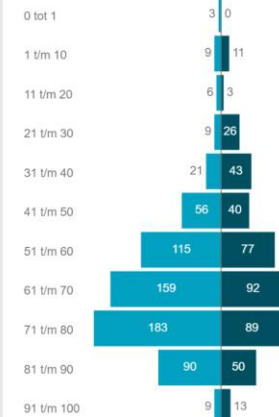

Cumulatief aantal opnames en ontslagen Covid patiënten vanaf maart

● Cumulatief aantal opgenomen patiënten ● Cumulatief aantal ontslagen patiënten

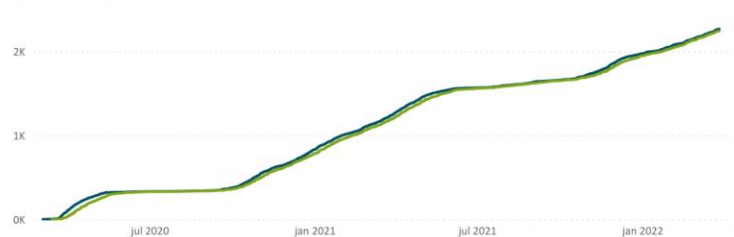

Aantal testen uitgevoerd per dag

uitslag ● @volgt ● Negatief ● Positief ● volgt

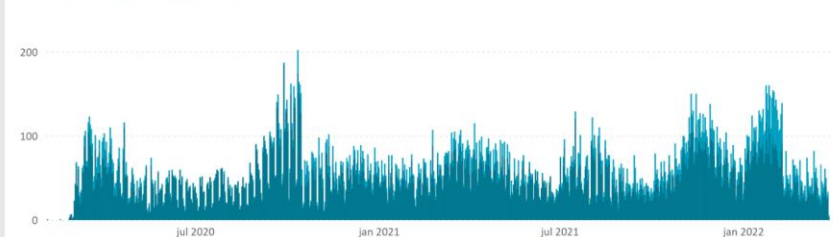

COVID-19

Intensieve samenwerking alle ketenpartners

- ROAZ WEST
- ROAZ subregio Noord
- Oefenen code zwart in ZCC Alrijne met alle partners
- Oefenen code zwart in LUMC (met betrokkenheid politie!)
- DPG's

Thuismonitoring COVID patienten

- COVID-BOX
- 4 ziekenhuizen in ROAZ West
- Coördinatie LUMC

Grootschalige vaccinatie programma's

Personeel



Versterkt Lijn Overleg: wekelijks met alle diensten, OR, VAR en CR gedurende afgelopen 2 jaar. Coördinatie beleid LUMC

ROAZ organisatie in tijden van crisis

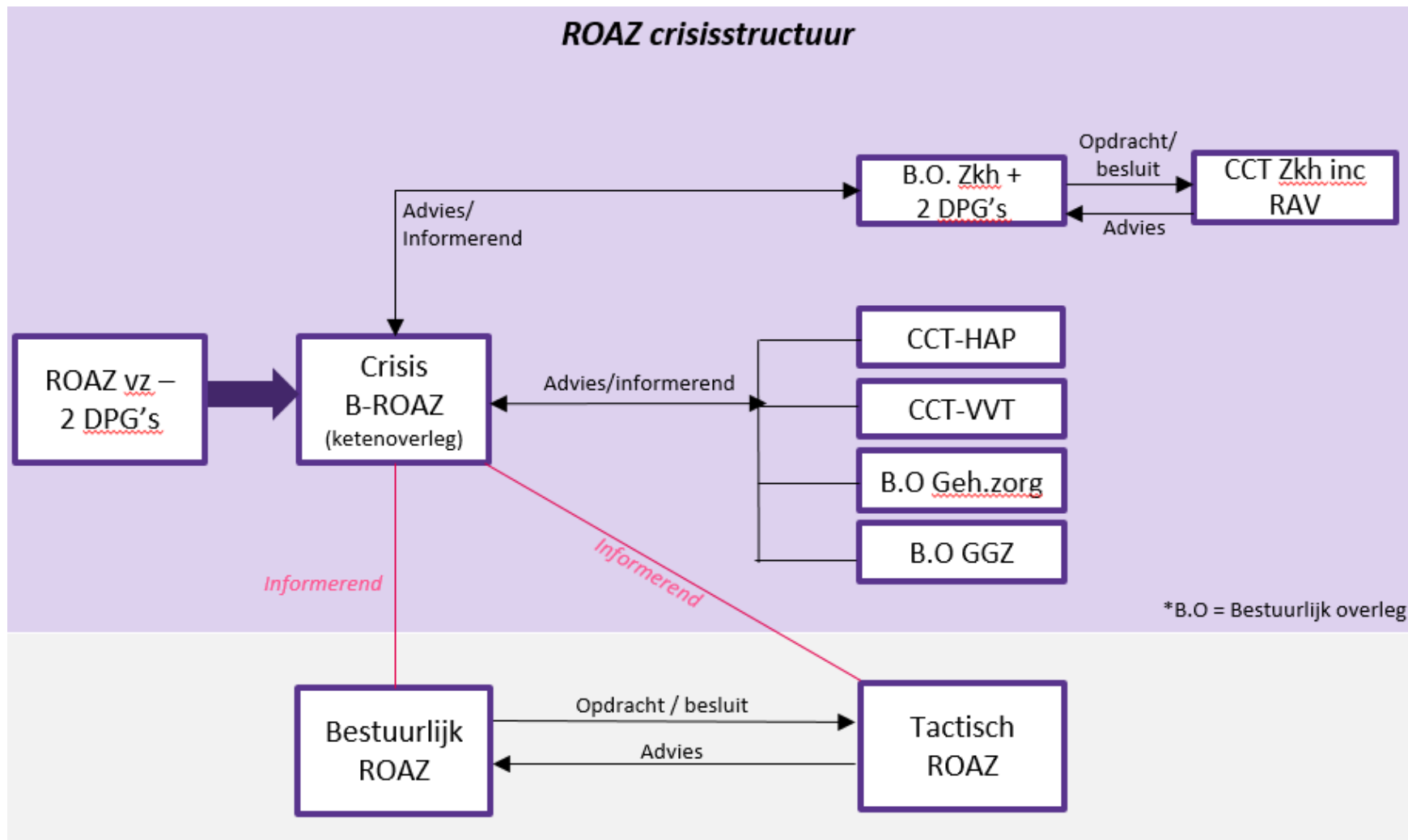

- Wekelijks overleg ROAZ voorzitters
- Verdeling patiënten over het land / Duitsland
- Verliep meestal goed
- VWS maakt het nu weer ingewikkeld

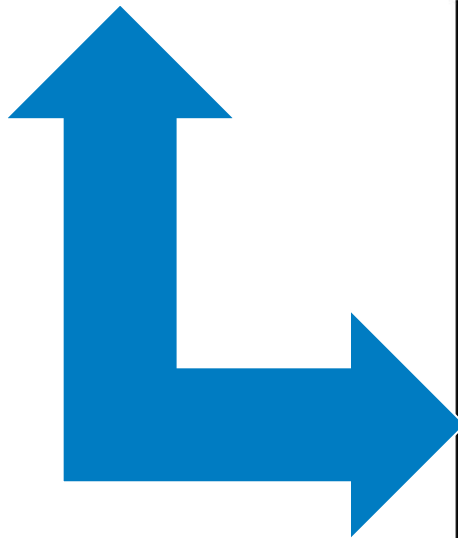

Organisatiestructuur Fase 2

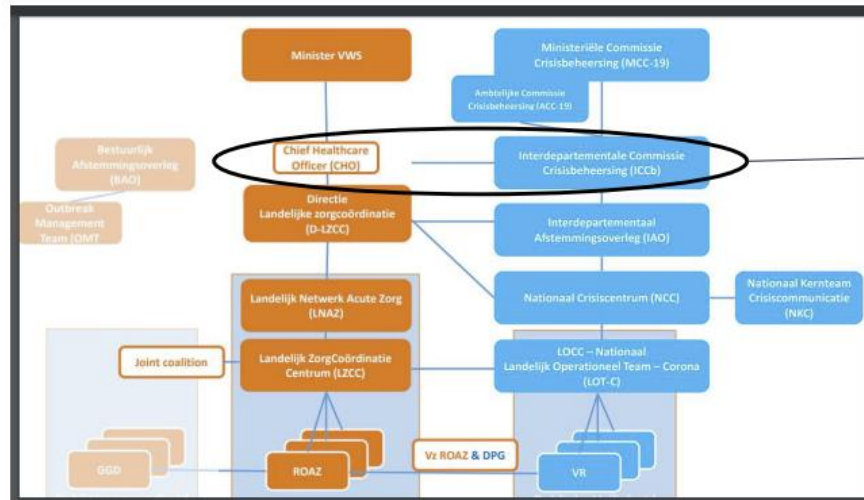

Duoviraat koppeling tussen oranje en blauwe kolom

Voor het eerst in lange tijd vrijwel geen IC patienten meer

IC bedden COVID-19 ROAZ West

● Bewezen ... ● Post-CO... ● Vrije be... ● Afgespr...

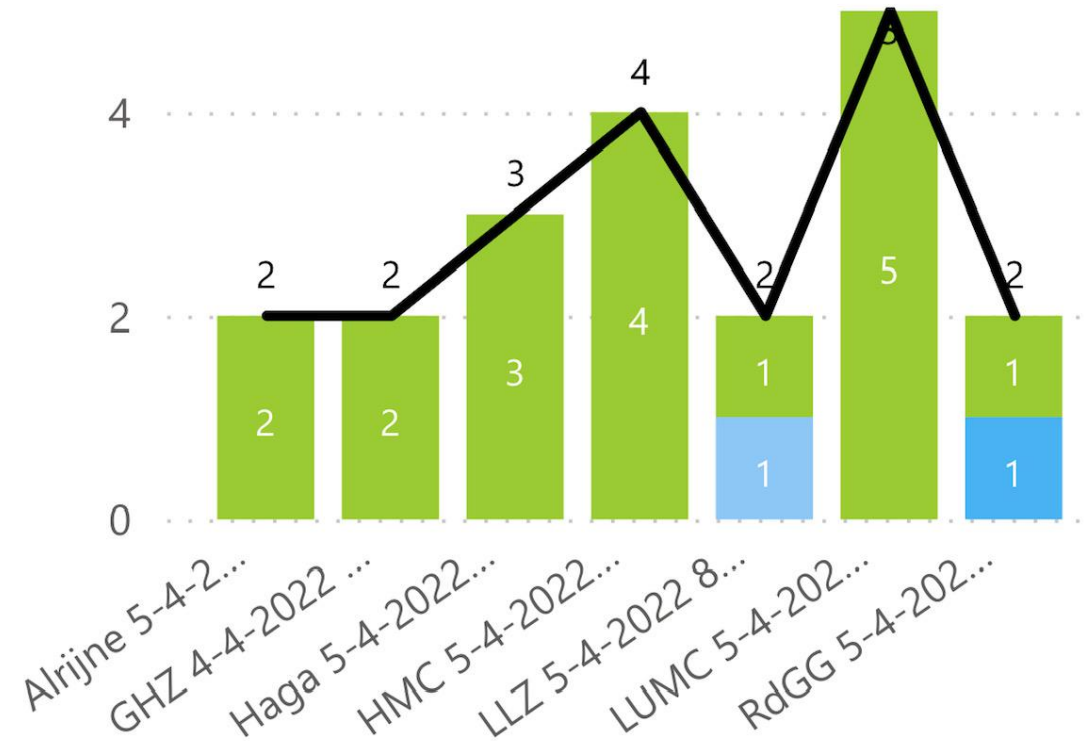

IC bedden (COVID+NON-COVID) ROAZ West

Conclusies

Spannende tijden (met daarnaast nog wat andere uitdagingen in het LUMC)

Waren in staat om zeer snel crisis-organisatie op te tuigen

Wederzijds vertrouwen was groot

Betrokkenheid medewerkers: nu wel zorgen om personeel met long-covid

Feitelijk is het gewoon goed gegaan: maar wel veel geleerd!



Uitdagingen:

- besmettingsrisico's (COVID, TBC, HIV, Mazelen, Hondsdolheid, etc)
- taal: LUMC heeft aantal medewerkers uit Oekraïne in dienst die kunnen helpen
- psychische trauma's

